

VISION glas

invändigt 1100 dold plattkant

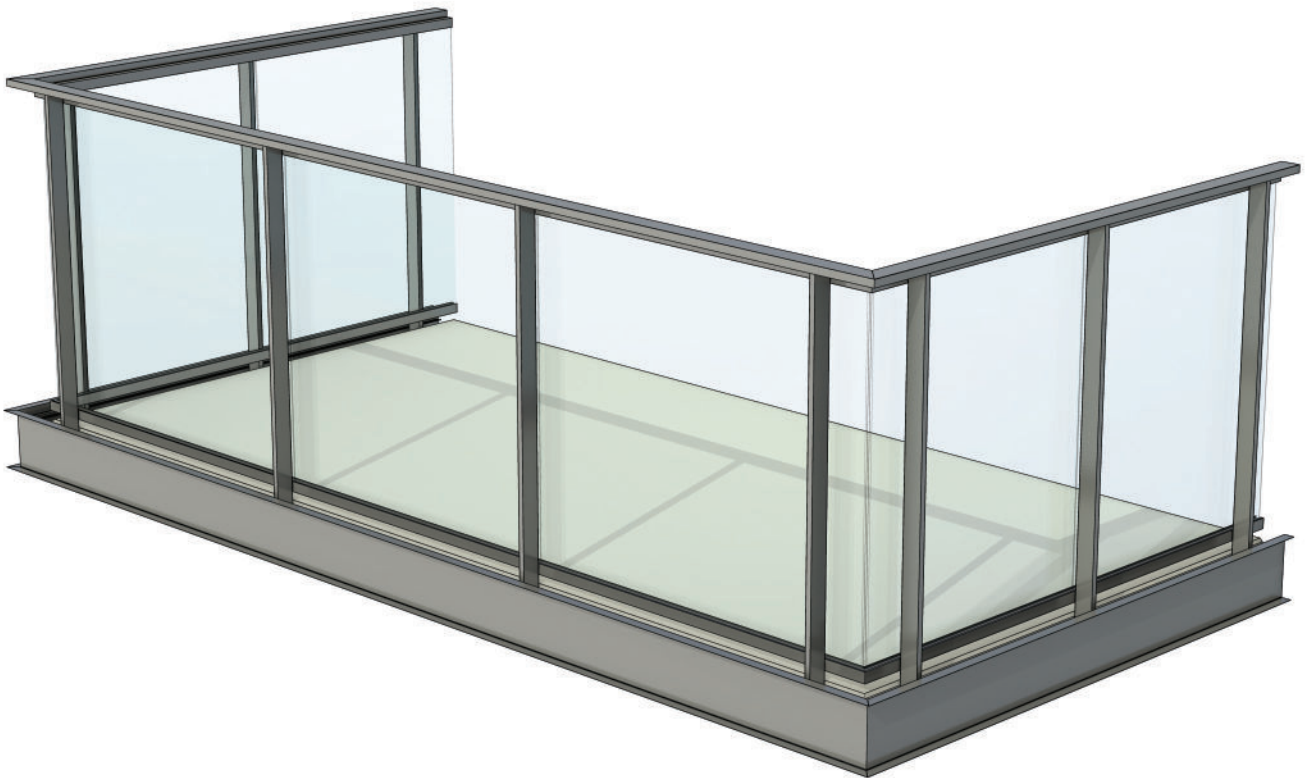

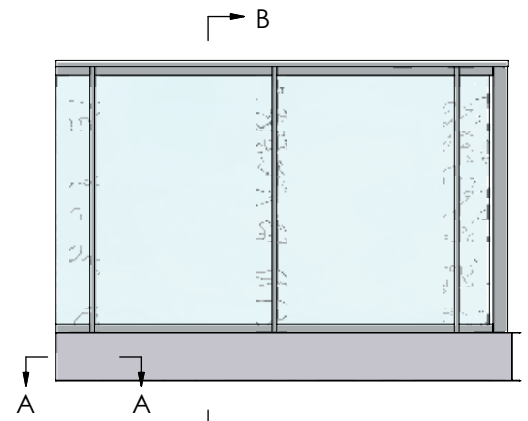
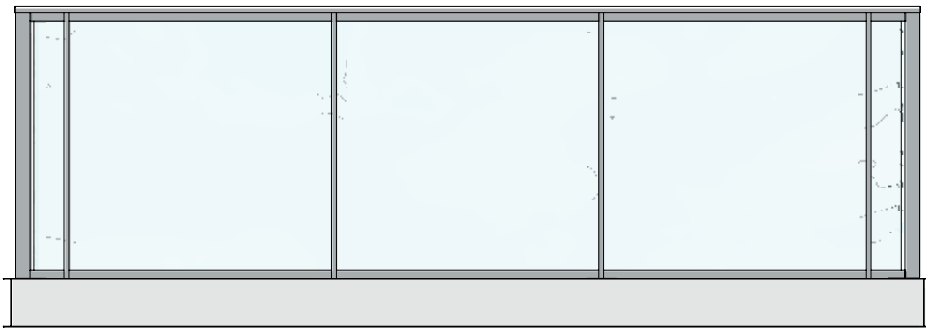

Handledare

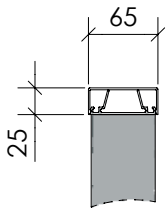

P65

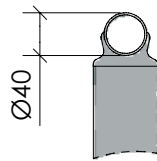

R40

- 1 Handledare P65
- 2 Övre glasprofil
- 3 Räckesstolpe 60x20
- 4 Lamellglas
- 5 Täckprofil
- 6 Nedre glasprofil
- 7 Ingjutningsbygel
- 7 Stolphållare
- 8 Bricka 20/10,5 rfr
- 9 Bult M10x35 rfr

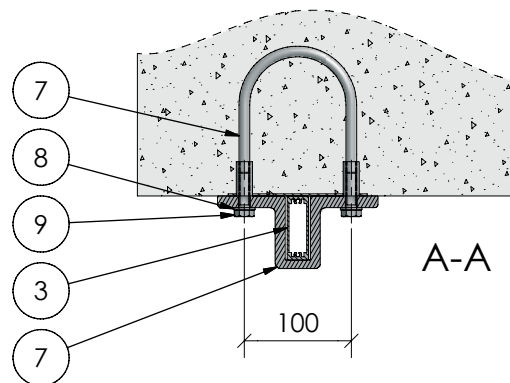

A-A

Alternativa typer av infästning är kemankare i betong, svetsfäste på stålbalk och stolpfot för infästning ovanifrån.

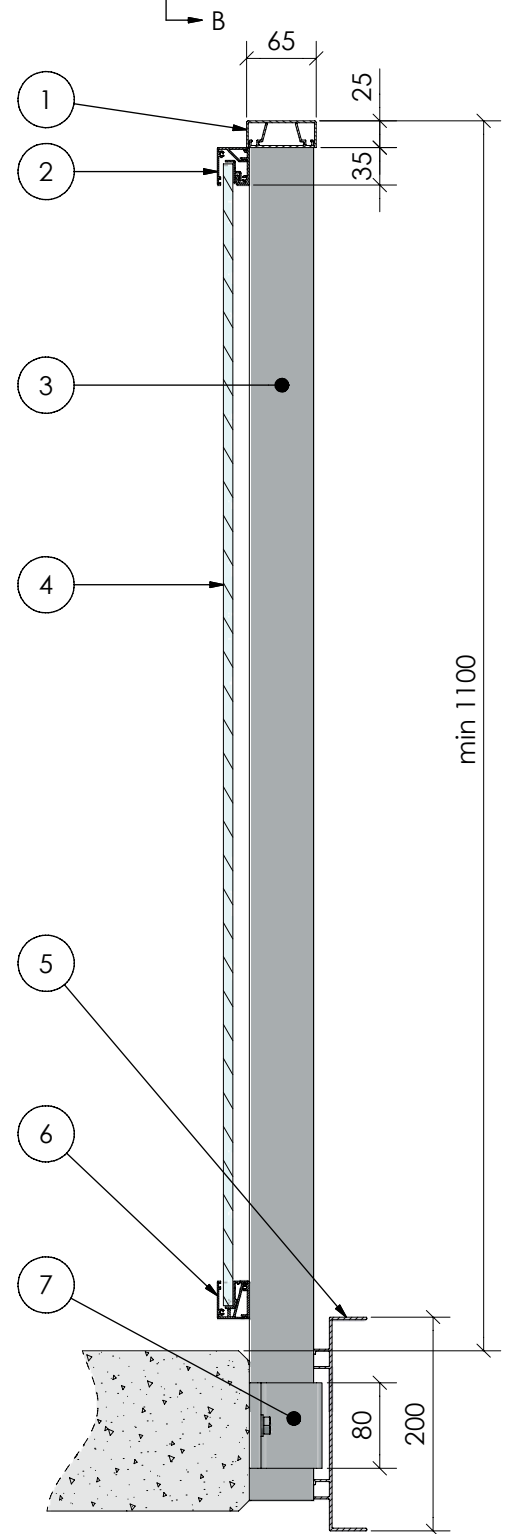

B-B



Arqdesign Byggprodukter AB
Box 18
573 21 TRANÅS

Tel: 0140-38 61 00
info@arqdesign.se

Fax: 0140 -38 61 10
www.arqdesign.se

VISION glas
invändigt 1100 dold plattkant